

簡易電波暗室

平面図

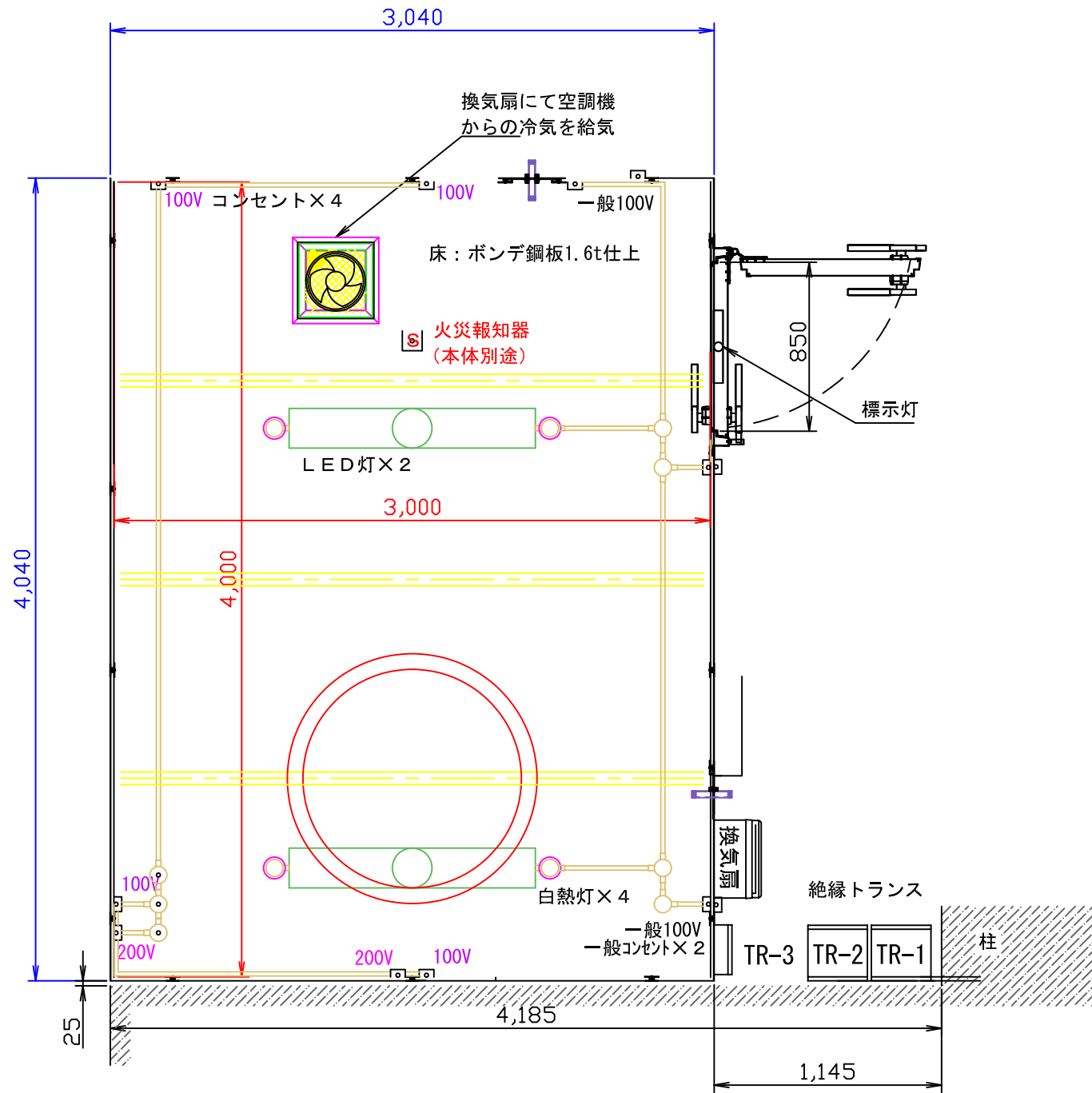

天井伏図

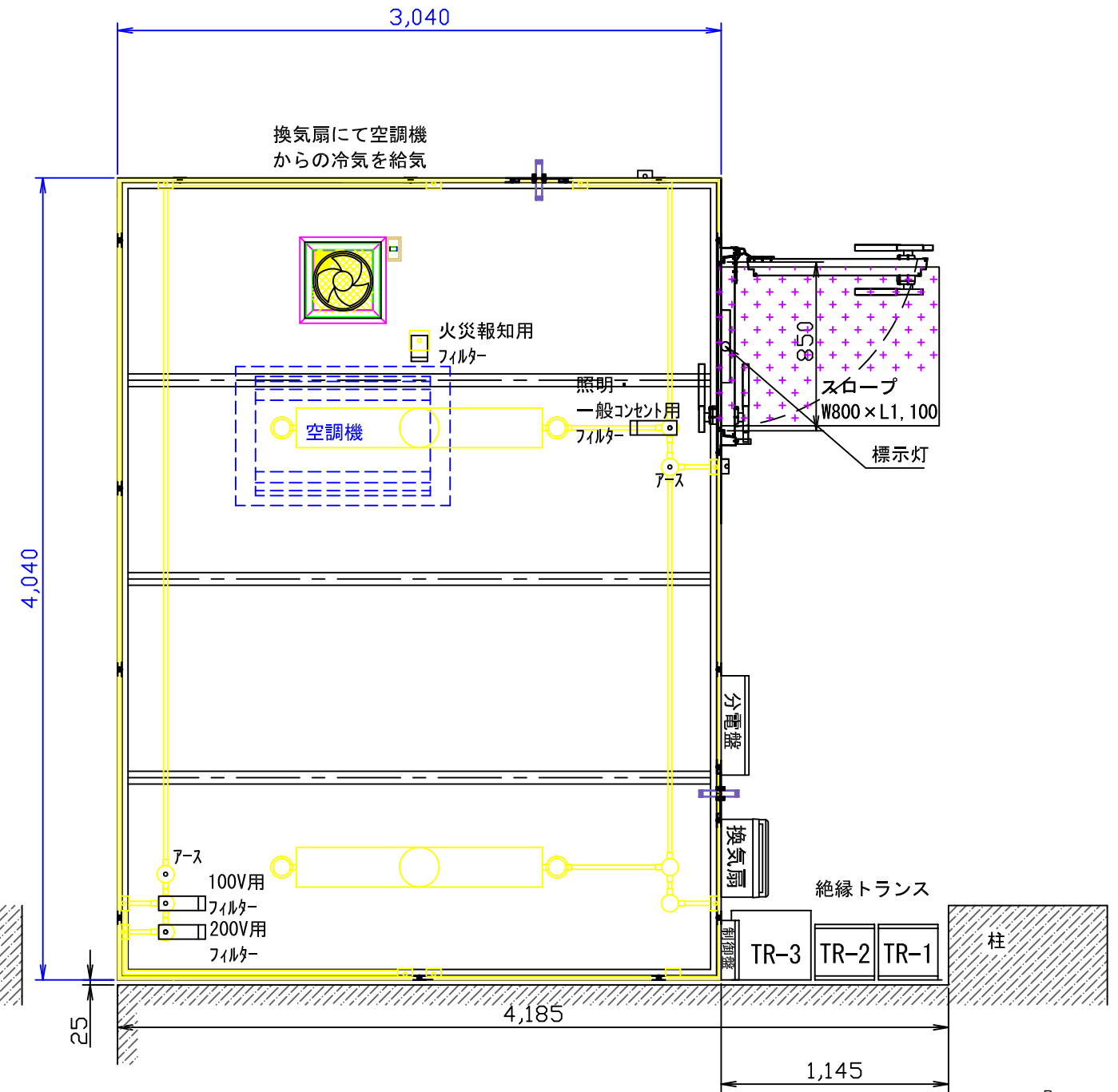

※青文字はシールドルームの外寸法

※赤文字はシールドルームの内寸法

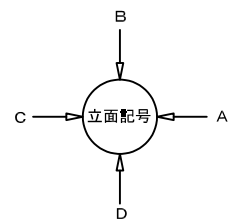

立面図 A

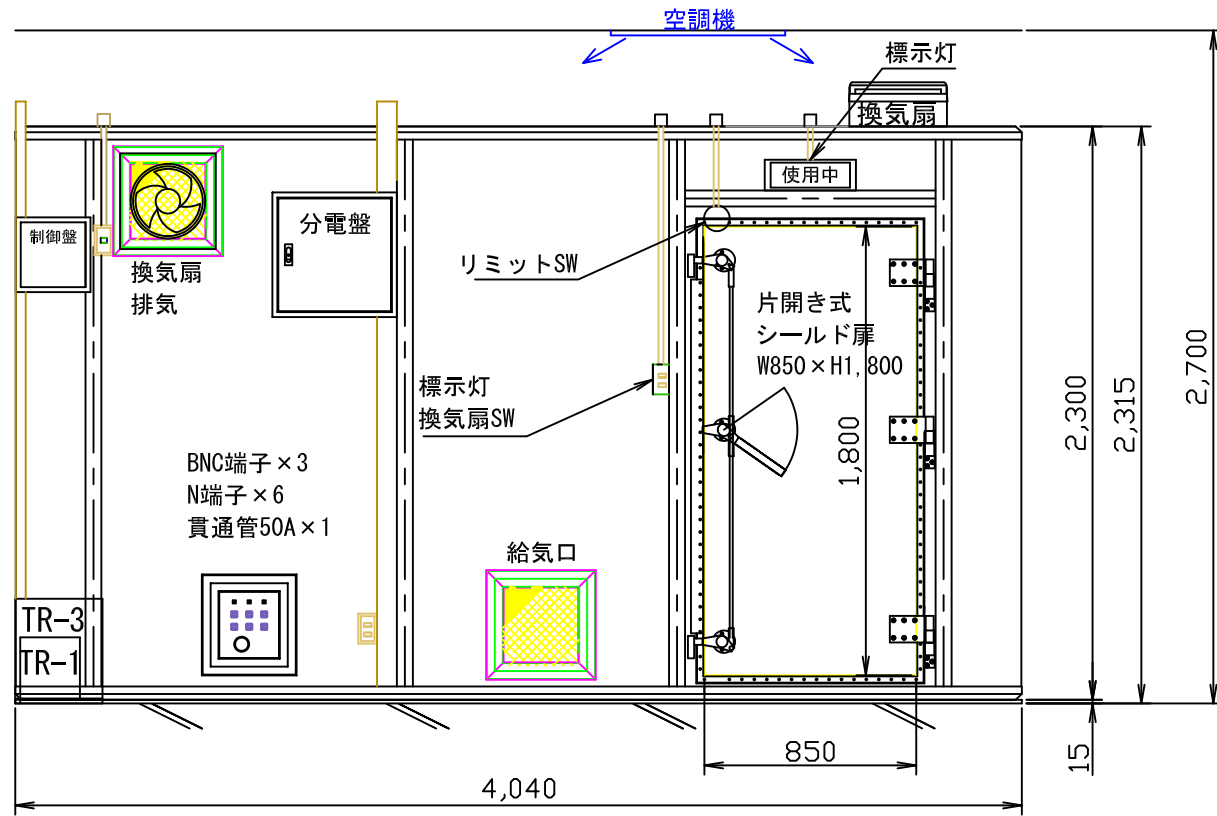

立面図 B

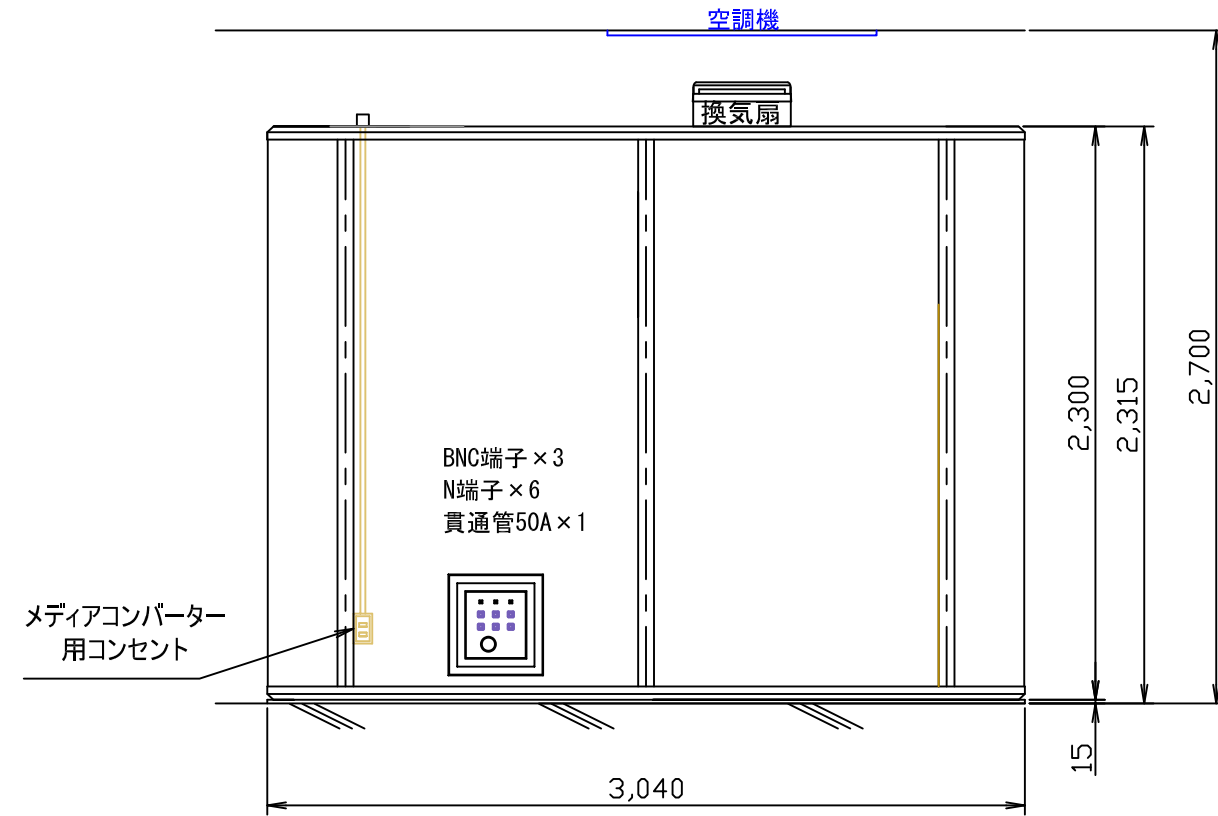

立面図 C

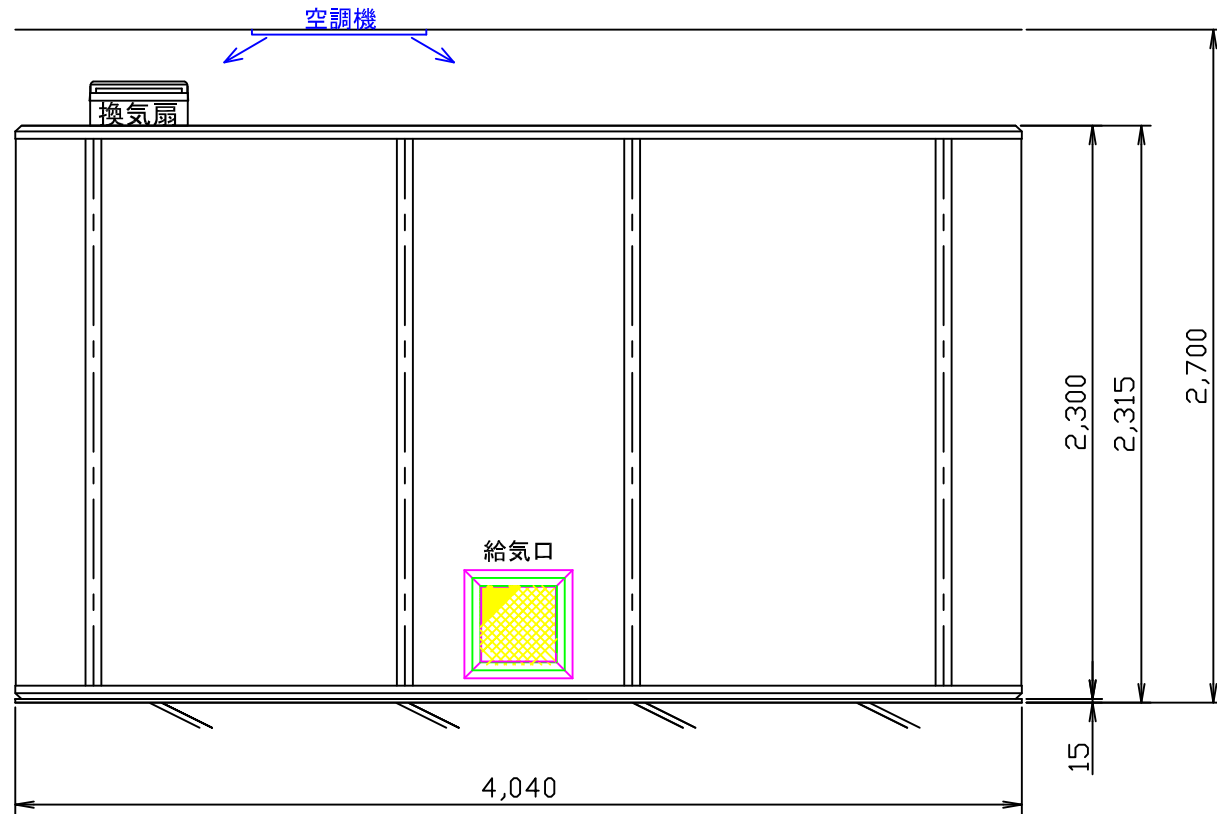

立面図 D

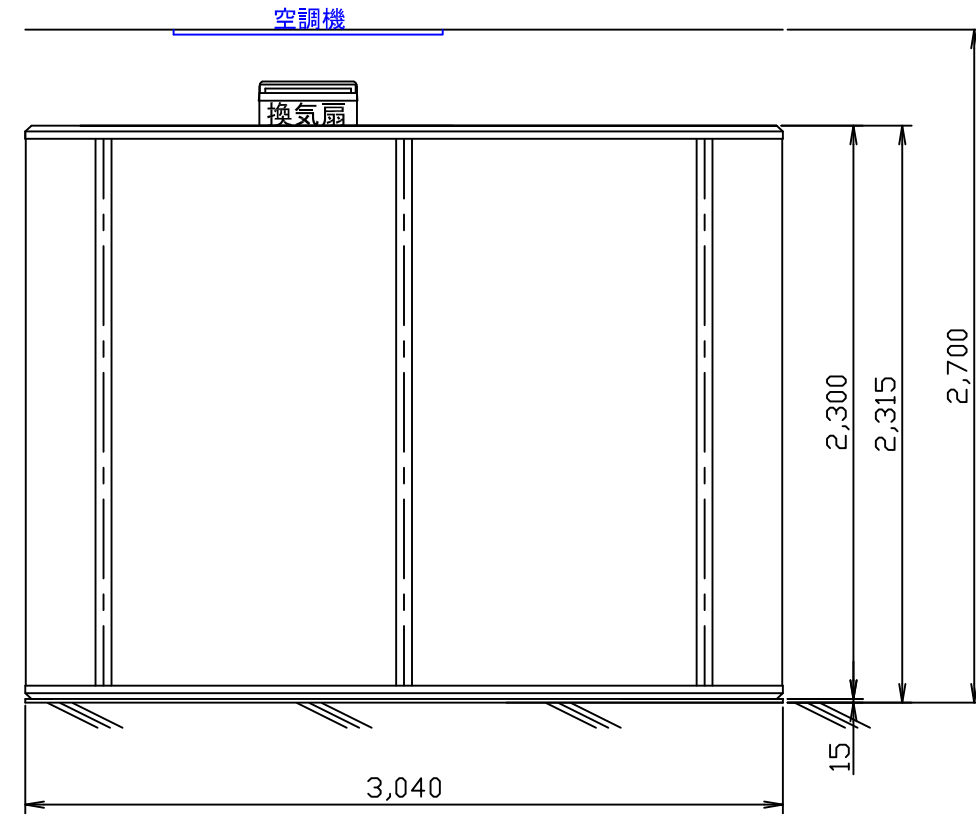

吸収体貼付図・天井・壁

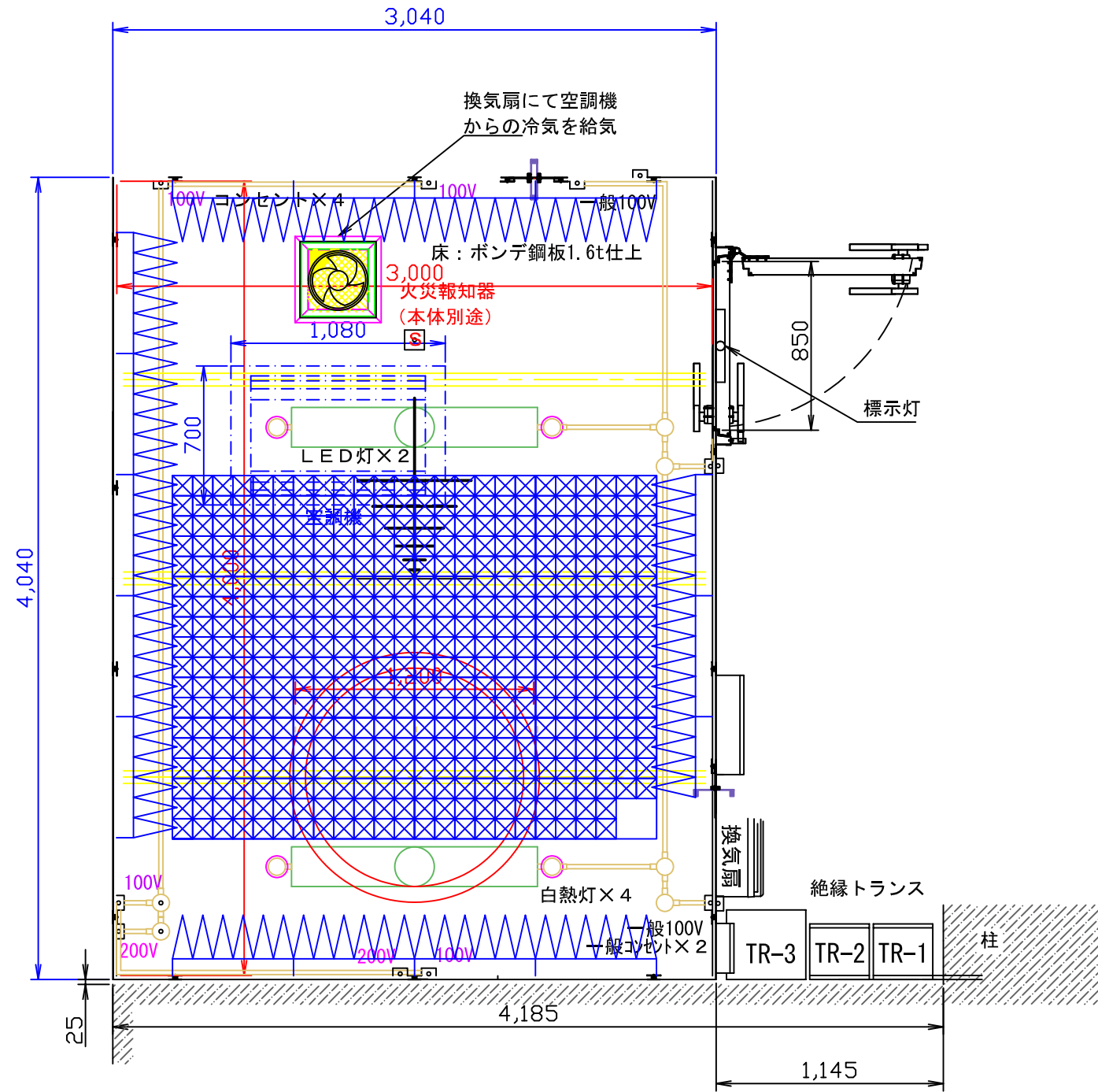

天井伏図

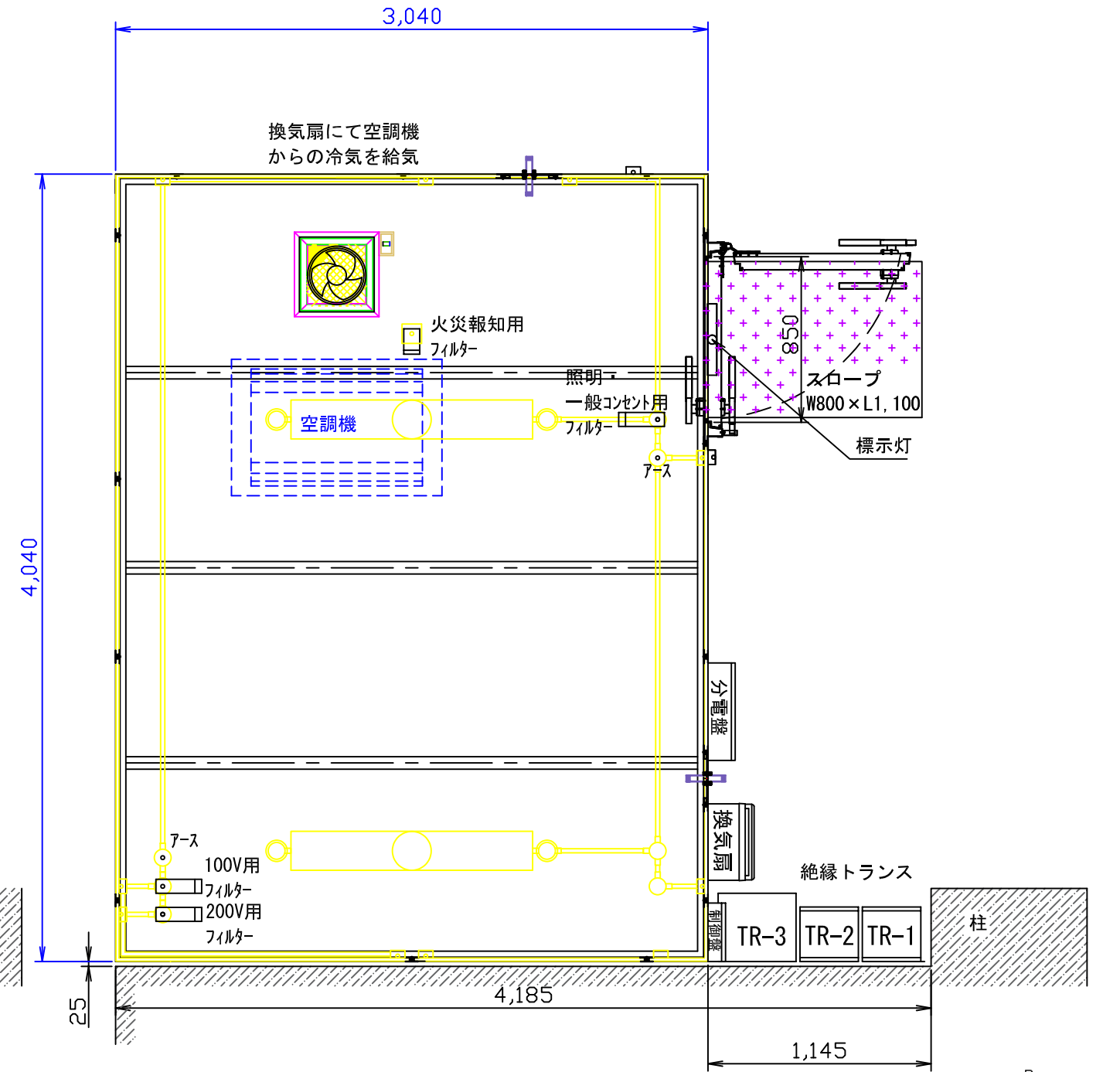

※青文字はシールドルームの外寸法

※赤文字はシールドルームの内寸法

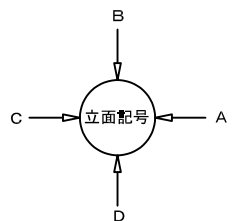

立面图 A

3×2枚 (6枚)

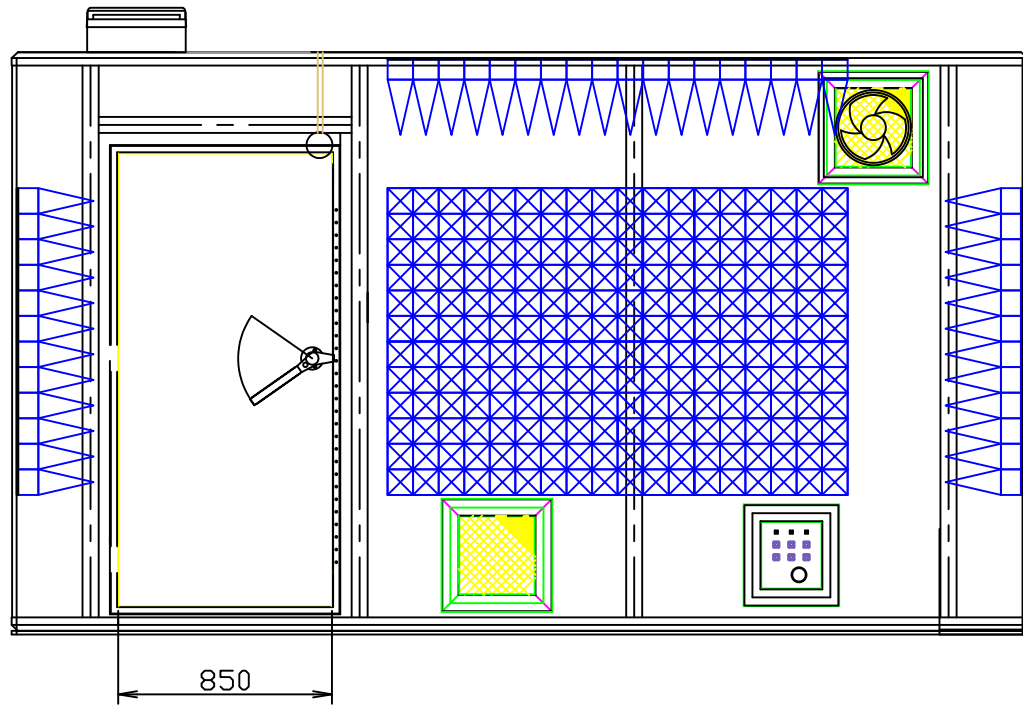

立面图 B

4×2枚 (8枚)

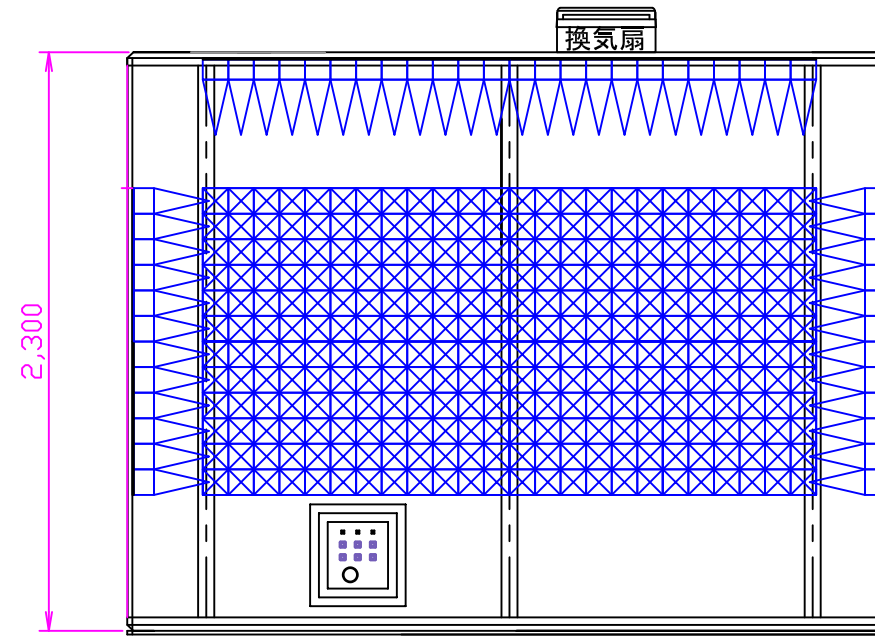

立面图 C

5×2枚 (10枚)

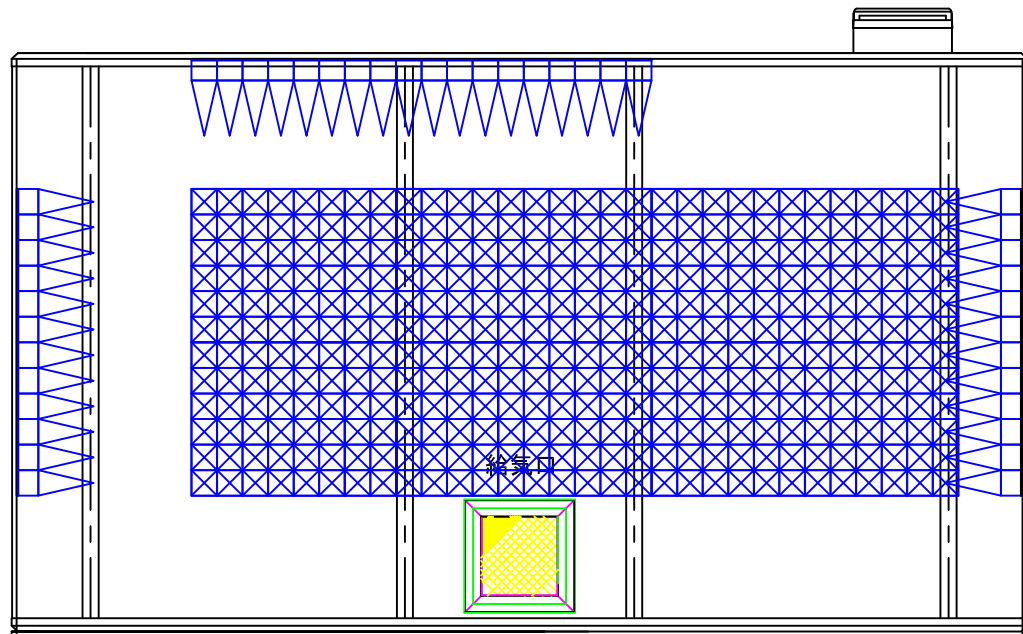

立面图 D

4×2枚 (8枚)

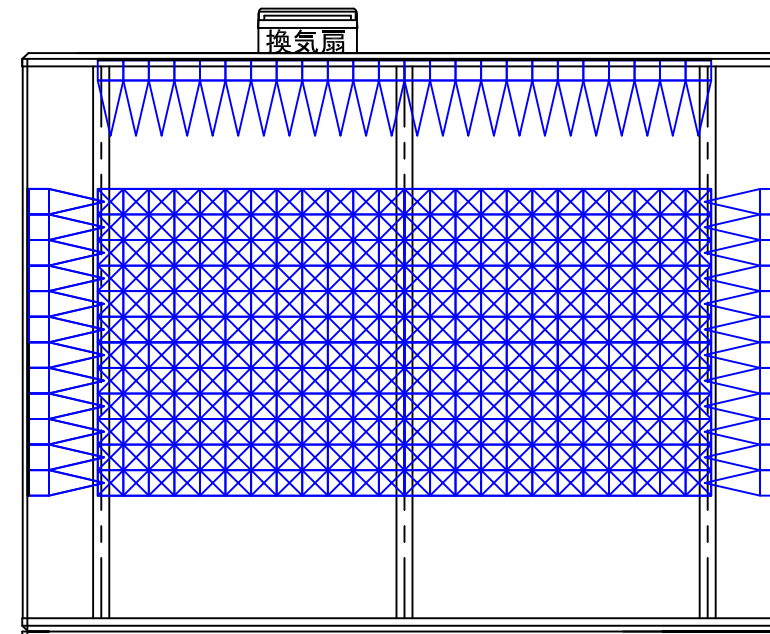

断面図

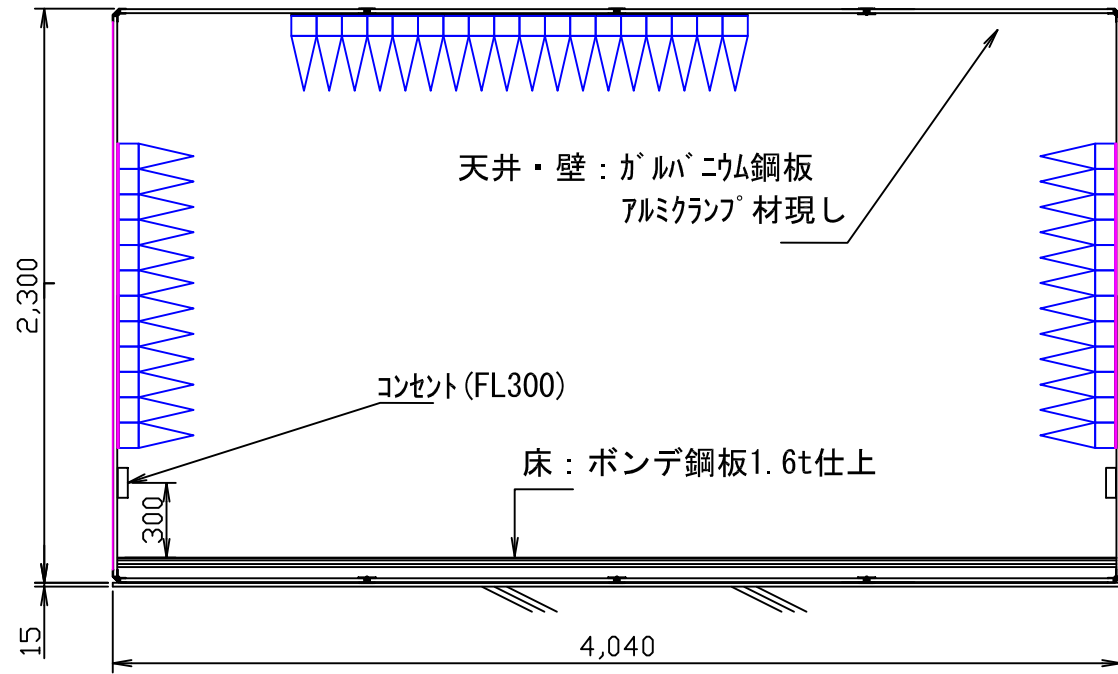

断面図

